



8609001

Line extender-VGA-USB CE100 Aten mini

NAVODILA ZA UPORABO

Predstavitve izdelka:

Za podaljševanje KVM linije (zaslon, miška, tipkovnica) . Model Aten CE100, Največja ločljivost 1920 x 1200. Za razdalje do dolžine 100 m Uporablja standardne RJ45 UTP/FTP kable Cat 5/6. Podpora za VGA/SVGA/Multisync zaslone. Vmesniki na lokalni enoti

1x USB B-tip ženski za priklop na PC (miška in tipkovnica)

1x VGA HDB15 moški za priklop na PC (grafično kartico)

1x 8P8C (RJ45) za UTP povezavo z oddaljeno enoto

Vmesniki na oddaljeni enoti

1x USB A-tip ženski za priklop tipkovnice

1x USB A-tip ženski za priklop miške

1x VGA HDB15 ženski za priklop zaslona

1x 8P8C (RJ45) za UTP povezavo z lokalno enoto

Podpira DDC komunikacijo v realnem času. Vgrajeno ročno stikalo za

nastavitev video kvalitete. Prenapetostna zaščita 8KV/15KV ESD. Možnost zidne montaže. Kovinsko ohišje

Paket vsebuje:

1x CE100L, 1x CE100R, 1x USB/VGA kabel (za priklop na PC), 1x Napajalnik za oddaljeno enoto, 1x Kit za montažo, 1x Navodila



POZOR: Line extender potrebuje kvaliteten kabel, 100% baker. Priporočamo Brandrex 9022007 ali 9023006.

Za dolžine blizu največje razdalje pa priporočamo Aten kabel 9022008.

Nikakor ne uporabljajte cenejše ali SOHO (alu/cu) kable

Uporaba neprimerne kable (SOHO – prevodnik Alu/CU, Flex - mehkožilni, nižje od Cat.5e) lahko povzroči izgubo signala ali slabo video kvaliteto slike.

Opis izdelka:

Pogled od zgoraj:



2 1

- 1. LED delovanja
- 2. LED povezave

Prednji pogled CE100L:

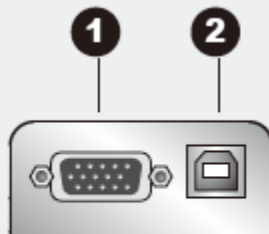

- 1. VGA vhod
- 2. USB B-tip

Prednji pogled CE100R

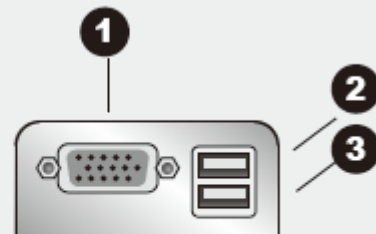

- 1. VGA izhod
- 2. USB za miško
- 3. USB za tipkovnico

Pogled od zadaj:

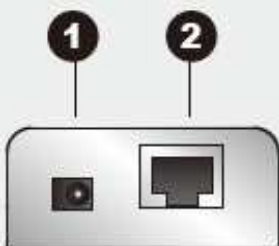

- 1. Vmesnik napajanja
- 2. RJ45 vmesnik

CE100L iz strani:

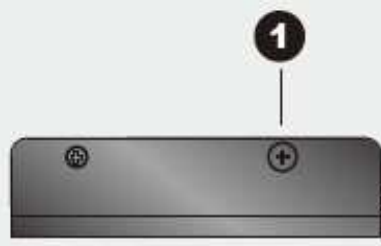

- 1. Ozemljitev

CE100R iz strani:

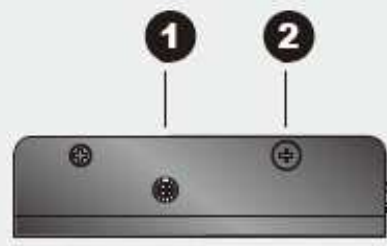

- 1. Stikalo za nastavitev video kvalitete
- 2. Ozemljitev

Namestitev strojne opreme:

* Za preprečitev škode na napravah naredite ozemljitev le teh.

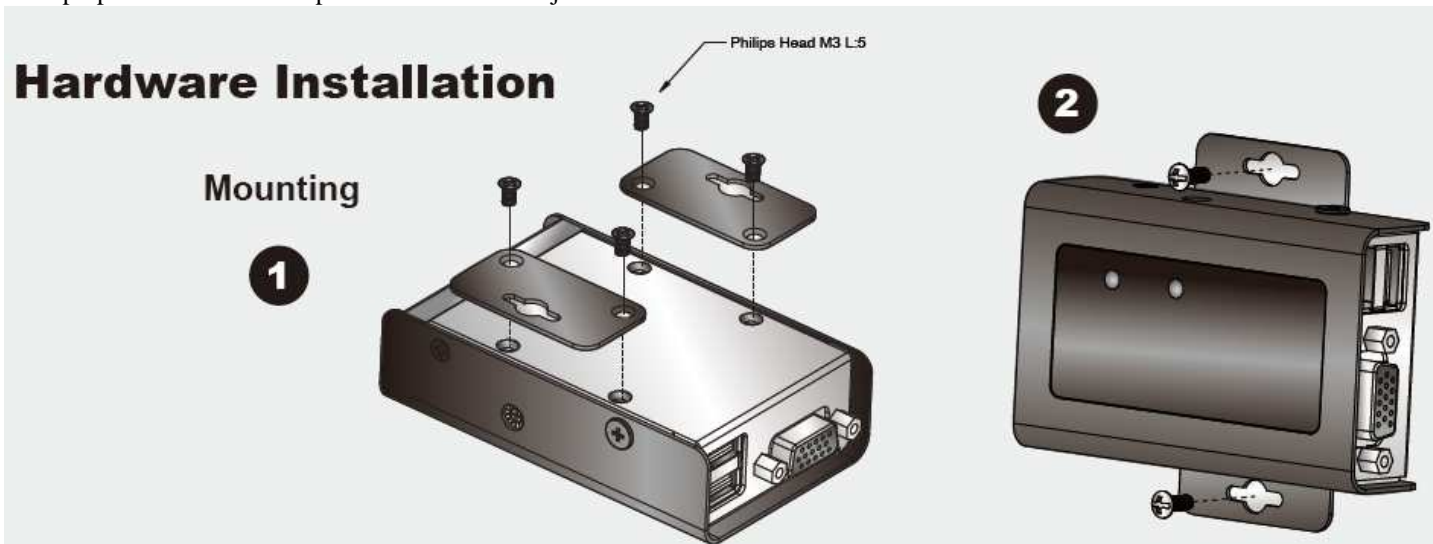

Uporabite priložen kit za montažo in vijake za pritrditev kit-a na enoti. Namestite enoti na zid. Vijaki za zid niso priloženi!

Priklop:

1. Uporabite priložen USB/VGA kabel za povezave CE100L in VGA/USB vmesnika vašega računalnika.
 2. Priključite USB miško in tipkovnico, ter VGA zaslon na oddaljeni lokaciji v CE100R enoto.
 3. Uporabite Cat.5 kabel za povezavo Lokalne CE100L in Oddaljene CE100R enote, preko RJ45 vmesnika.
 4. Priključite priloženi napajalnik v električno omrežje in vmesnik napajanja na CE100R enoti.
- * CE100L ne potrebuje napajalnika, ker se napaja preko USB/VGA kabla.

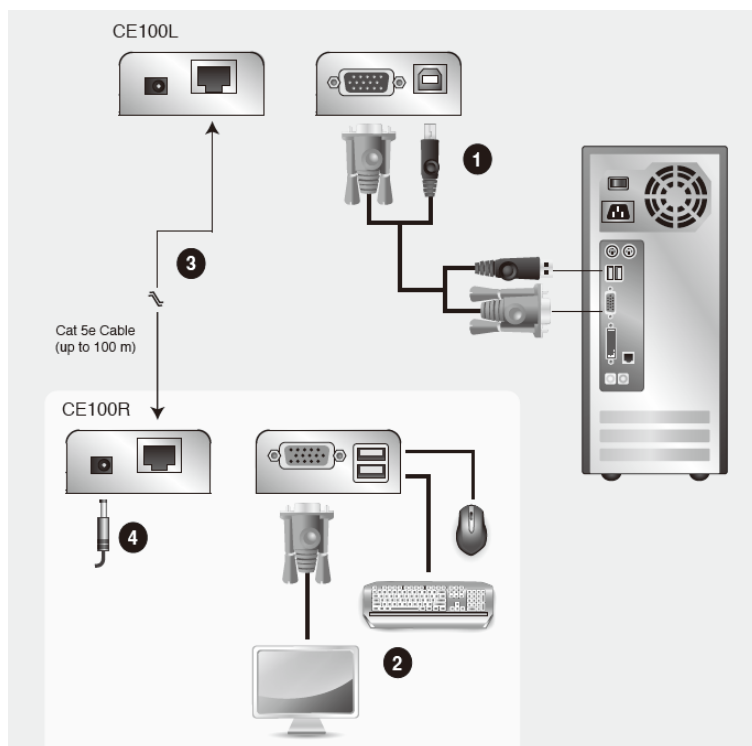

Uporaba:

S pomočjo oddaljene konzole (ekran, miška, tipkovnica) uporabljajte računalnik, ki je povezan na lokalno enoto. Nastavite kvaliteto slike s stikalom na strani CE100R enote.

Opozorila:

- Ne uporabljajte preklopnika blizu virov vode (umivalnik,...).
- Preklopnik ne postavljajte poleg virov energije (peč, radiator...).
- Ne potiskajte v preklopnik kakršnihkoli predmetov.
- Preden preklopnik očistite s krpo jih odklopite iz računalnika.
- Ne odpirajte preklopnika. V primeru okvare se obrnita na pooblaščen servis.

Firma in sedež proizvajalca: ATEN INFOTECH N.V. MIJNWERKERSLAAN 34 B-3550 HEUSDEN-ZOLDER BELGIJA