



8001202

TECHTRADE

EZVIZ IP kamera 3.0MP
brežžična PT zunanja CS-H8c

NAVODILA ZA UPORABO

Zunanja brezžična IP kamera za video nadzor EZVIZ za domačo rabo. Ponaša se z 3MP 2304x1296 senzorjem ter vidnim kotom H89°, V46°. Kamera omogoča horizontalno rotacijo 350° ter vertikalno rotacijo 80°. Kamera ponuja nočno snemanje z razdaljo do 30m in se napaja s priloženim 12V napajalnikom. Kamera ima tudi IP65 zaščito. Kamera omogoča snemanje na Micro SD kartico do 512GB ter dostop do posnetkov preko mobilne aplikacije. Enostavna namestitev s QR kodo...

Kamera:

Slikovni senzor: 1/2,8" CMOS s progresivnim skeniranjem
Hitrost zaslonke: Samoprilagodljiv zaklop
Objektiv: 4mm@ F1.6, vidni kot: 46° (navpično), 89° (vodoravno), 104° (diagonalno) 6 mm@ F1.6, vidni kot: 28° (navpično), 52° (vodoravno), 60° (diagonala)
PT: Pan: 350°, Tilt: 80°
Minimalna osvetlitev: 0,5 Lux @ (F1,6, AGC ON), 0 Lux z IR (Podatki so pridobljeni iz laboratorijev EZVIZ)
Nastavek za objektiv: M12
Dan noč :IR-Cut filter s samodejnim preklopom
DNR: 3D DNR
WDR: Digitalni WDR
Razdalja nočnega vida: 30 m / 98 ft

Video in avdio:

Resolucija: 2304 × 1296
Hitrost sličic: do 30fps; Samoprilagodljiv med omrežnim prenosom
Stiskanje videa: H.265 / H.264
Bitna hitrost videa: Quad HD; Full HD; Hi-Def; Standardno. Prilagodljiva bitna hitrost.
Bitna hitrost zvoka: Samoprilagodljiv
Bitna hitrost: do 3 Mb/s

Omrežje:

Standard Wi-Fi: IEEE802.11b, 802.11g, 802.11n
Frekvenčni razpon: 2,4 GHz ~ 2,4835 GHz
Pasovna širina kanala: Podpira 20 MHz
Hitrost prenosa 11b: 11 Mb/s, 11g: 54 Mb/s, 11n: 72 Mb/s
Seznanjanje Wi-Fi: Seznanjanje AP
Protokol: EZVIZ lastniški protokol v oblaku
Vmesniški protokol: EZVIZ lastniški protokol v oblaku
Žično omrežje: RJ45 × 1 (10M / 100M prilagodljiva ethernet vrata)

Shranjevanje:

Lokalna shramba: Reža za kartico MicroSD (do 512 GB)
Shramba v oblaku: EZVIZ Cloud Storage (potrebna je naročnina)

Funkcije:

Pametni alarm: Zaznavanje človeške oblike s pomočjo umetne inteligence
Prilagojeno območje opozoril: podpira
Dvosmerni pogovor: podpira
Splošna funkcija: Proti utripanju, dvojni tok, srčni utrip, zaščita z geslom, vodni žig
Prednastavljene lokacije: podpira

Splošno:

Pogoji delovanja: -30 °C do 50 °C (-22 °F do 122 °F), vlažnost 95 % ali manj (brez kondenzacije)
IP razred: Zasnova, odporna na vremenske vplive
Napajanje: DC 12V / 1A
Poraba energije do 12W



Paket vsebuje: 1x EZVIZ IP kamera 3.0MP brezžična PT, 1x Montažni vodoodporni set, 1x Napajalni adapter, 1x Navodila

Pregled:

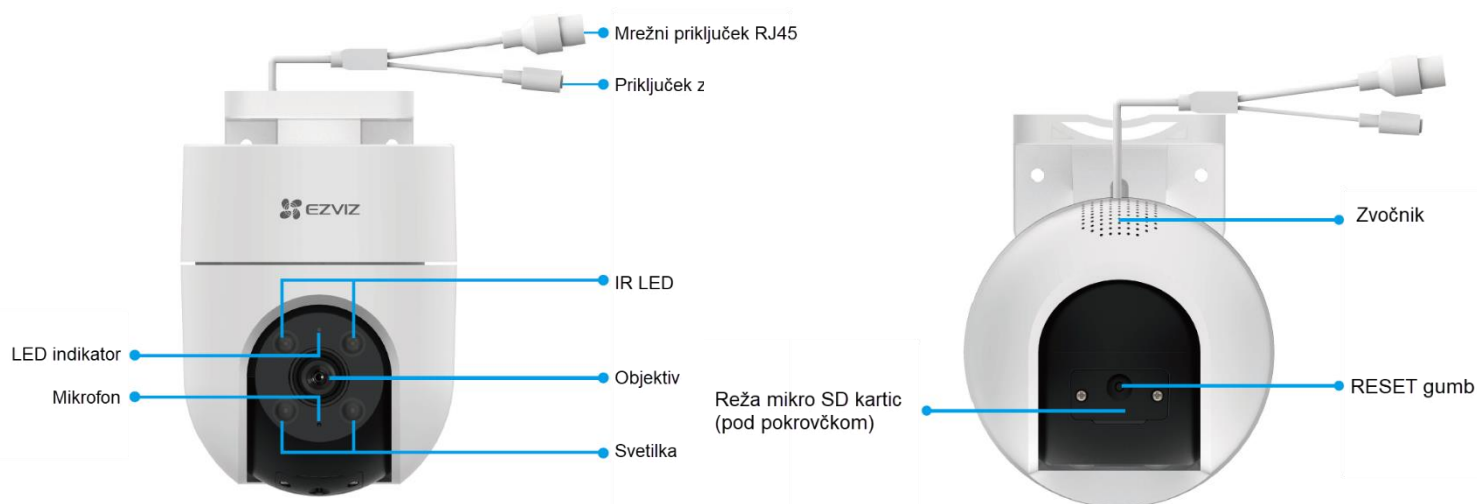

LED indikator:

Gori rdeče: Kamera se zaganja.

Počasi utripa rdeče: Neuspešna Wi-Fi povezava

Hitro utripa rdeče: Izjema naprave (npr. napaka pomnilniške kartice)

Gori modro: V aplikaciji EZVIZ se gleda slika v živo ali posnetek kamere.

Počasi utripa modro: Kamera deluje pravilno.

Hitro utripa modro: Kamera je pripravljena za Wi-Fi povezavo.

*Reset gumb: Držite gumb 5s, dokler LED indikator ne gori rdeče. Kamera se nato ponastavi na tovarniške nastavitve.

1. Namestitev EZVIZ aplikacije

- Vaš pametni telefon ali vašo tablico povežite na Wi-Fi omrežje
- Namestite EZVIZ aplikacijo za vašo napravo z Google Play ali App Store. V iskalno vrstico vpišite »EZVIZ«



ALI



- **Zaženite aplikacijo in si ustvarite uporabniški račun.** Če ga že imate se v že obstoječ račun le prijavite.

2. Dodajanje kamere v EZVIZ račun

Proces dodajanja kamere pričnite le takrat, ko LED indikator hitro utripa modro.

Brezžična povezava:

- Povežite vaš pametni telefon ali vašo tablico z Wi-Fi omrežjem (5G Wi-Fi ni podprt)
- Vpišite se v EZVIZ aplikacijo
- Na domači strani aplikacije pritisnite »+«, ki se nahaja v zgornjem desnem kotu
- **Zajemite QR kodo na kameri ki jo želite dodati vašemu računu →**
- Sledite navodilom EZVIZ aplikacije za dokončanje Wi-Fi nastavitve

* Držite reset gumb 5s v primeru:

- a. Kamera se ne uspe povezati z vašim Wi-Fi omrežjem.
- b. Želite izbrati drugo Wi-Fi omrežje za kamero.

Žična povezava:

- Kamero preko ethernet kabla povežite z (usmerjevalnik naj bo tisti, na katerega je povezan telefon)
- Povežite vaš pametni telefon ali vašo tablico z Wi-Fi omrežjem (5G Wi-Fi ni podprt)
- Vpišite se v EZVIZ aplikacijo
- Na domači strani aplikacije pritisnite »+«, ki se nahaja v zgornjem desnem kotu
- **Zajemite QR kodo na kameri ki jo želite dodati vašemu računu →**
- Sledite navodilom EZVIZ aplikacije za dokončanje dodajanja kamere

Priključitev:

Povežite se z internetom

- Žična povezava: povežite fotoaparata z usmerjevalnikom. Glejte možnost A.
- Brezžična povezava: Povežite fotoaparata z Wi-Fi. Glejte možnost B.

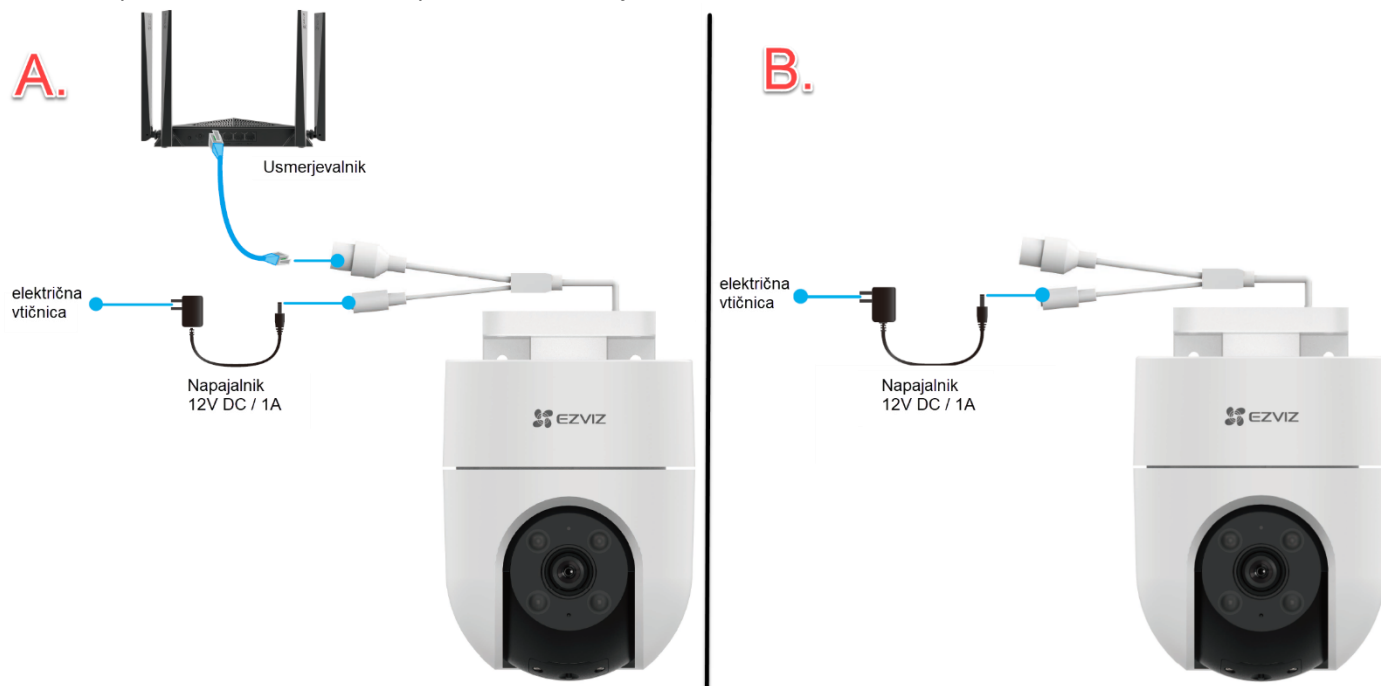

1. Priključite kabel napajalnika v napajalni priključek kamere.

2. Priključite napajalnik v električno vtičnico.

Lučka LED, ki hitro utripa modro, pomeni, da je kamera vklopljena in pripravljena za konfiguracijo omrežja.

3. Priključite kamero na vrata LAN vašega usmerjevalnika z mrežnim kablom (kupite ga posebej).

Lučka LED, ki počasi utripa modro, pomeni, da je kamera povezana z internetom.

4. Dodajte svojo kamero v EZVIZ.

-- Prijavite se v svoj račun z aplikacijo EZVIZ.

--Na začetnem zaslonu se dotaknite »+« v zgornjem desnem kotu, da odprete vmesnik skeniranja kode QR.

--Skenirajte kodo QR na naslovnici vodnika za hitri začetek ali na ohišju fotoaparata.

Skenirajte kodo QR

--Sledite čarovniku za aplikacijo EZVIZ, da dodate kamero v aplikacijo.

- Povežite fotoaparata z omrežjem Wi-Fi, na katerega je povezan vaš mobilni telefon.
- Frekvenčni pas Wi-Fi mora biti 2,4 GHz.

RESET GUMB;

Pritisnite in držite gumb za ponastavitev približno 5 sekund, nato pa lahko ponovno zaženete kamero in ponastavite vse parametre na privzete.

Pritisnite in držite gumb za ponastavitev približno 5 s v katerem koli od naslednjih primerov:

- Kamera se ne more povezati z vašim omrežjem Wi-Fi.
- Kamero želite povezati z drugim omrežjem Wi-Fi.

Namestitev

1. Namestitev kartice Micro SD (izbirno)

1. Odstranite pokrov s fotoaparata.

2. Vstavite kartico micro SD (naprodaj posebej) v režo za kartico.

3. Pritrdite pokrov na kamero.

Po namestitvi kartice micro SD jo pred uporabo inicializirajte v aplikaciji EZVIZ.

4. V aplikaciji EZVIZ tapnite Storage Status v vmesniku Device Settings, da preverite stanje SD kartice.

5. Če je stanje pomnilniške kartice prikazano kot Neinicializirano, tapnite, da jo inicializirate.

Stanje se bo nato spremenilo v Normalno in videoposnetke je mogoče shraniti.



Mesto namestitve

- Izberite lokacijo z jasnim, neblokiranim vidnim poljem in z dobrim brezžičnim signalom.
- Prepričajte se, da je stena dovolj močna, da prenese trikratno težo kamere.
- Kamere ni mogoče namestiti tako, da je objektiv obrnjen proti neposredni sončni svetlobi.

Postopek namestitve

Kamera je lahko nameščena na steno, strop in drog.

Stropni/stenski nosilec

1. Odstranite zaščitno folijo z leče.
2. Šablono za vrtanje prilepite na čisto in ravno površino.
3. (Samo za cementno steno) Izvrtajte luknje za vijake po predlogi in vstavite sidra.
4. Z vijaki (PA4x25) pritrдите montažni nosilec na namestitveno površino.
5. Kamero potisnite na montažni nosilec.

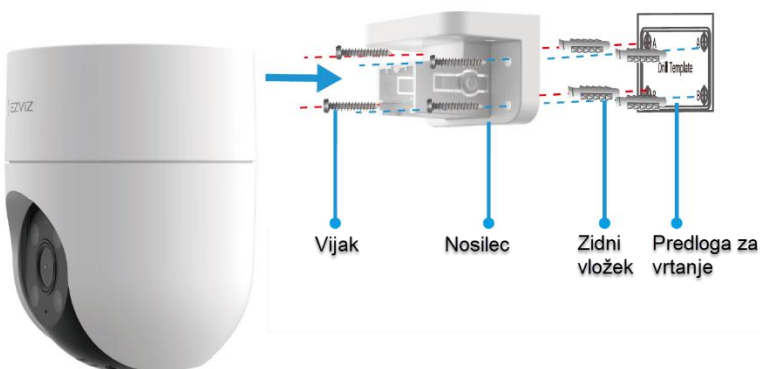
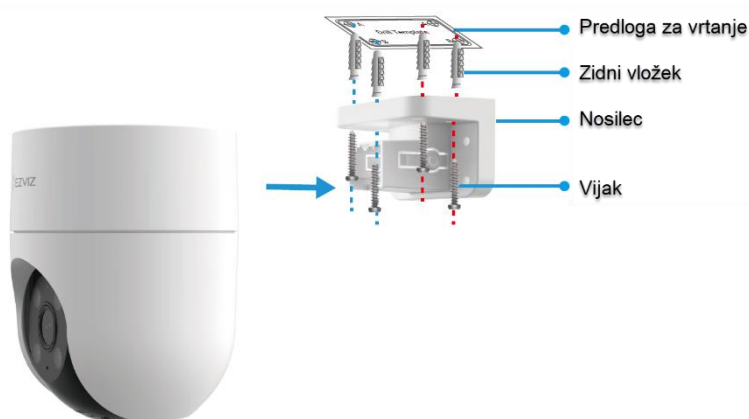

Nosilec za drog

1. Odstranite zaščitno folijo z leče.
2. Uporabite kabelsko vezico (ni priložena v paketu), da pritrдите montažni nosilec na drog.
3. Kamero potisnite na montažni nosilec

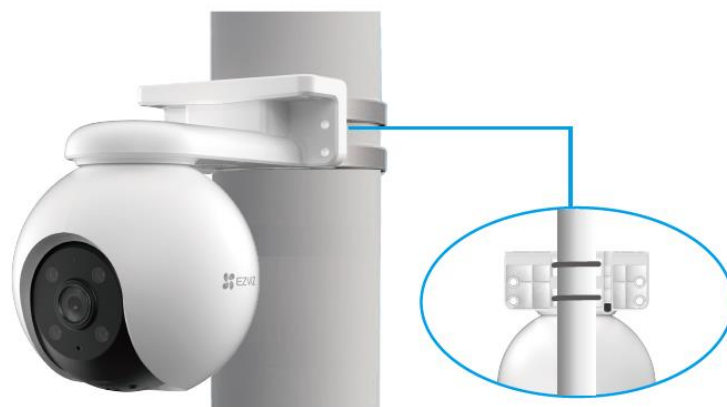

Demontaža

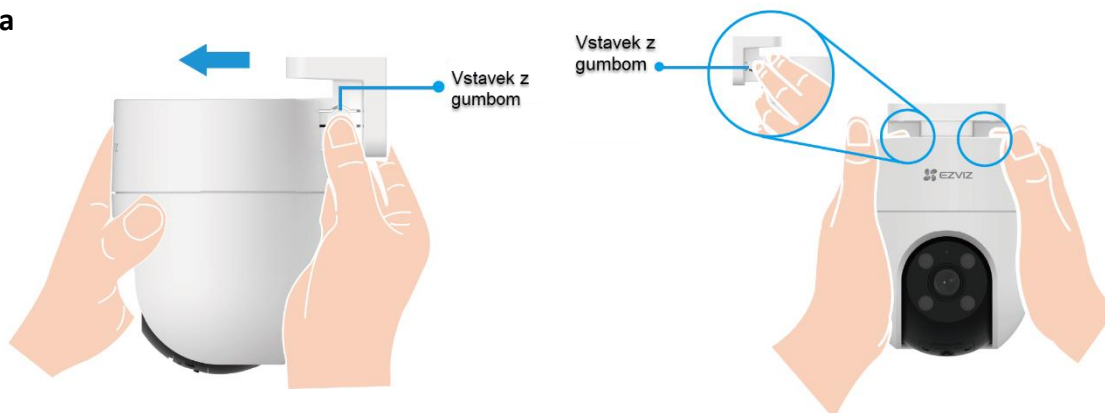

Firma in sedež proizvajalca: EZVIZ Europe B.V., Dirk Storklaan 3, 2132PX, Hoofddorp, Amsterdam, Nizozemska

Poenostavljena izjava EU o skladnosti: "EZVIZ Europe B.V." izjavlja, da je ta model CS-H8c, v skladu z bistvenimi zahtevami in drugimi relevantnimi določili direktive o radijski opremi 2014/53/EU.

Celotno besedilo izjave EU o skladnosti je na voljo na spletnem naslovu: www.techtrade.si